

今こそ学びたいビットコイン の基礎と今後の相場展望

2024年2月

マネックス・ユニバーシティ
暗号資産アナリスト
松嶋 真倫

暗号資産・ビットコインとは？

- 特定の国や企業が管理することなく
- インターネットを通じて個人が自由に取引できる

財源的価値のあるもの = **デジタル資産**

注：「デジタル資産」とは法定通貨ではなく、取引価格が資産価値として保障されるものではありません。

暗号資産



ビットコイン

アルトコイン

ビットコインはブロックチェーンを活用した初めての通貨アプリ

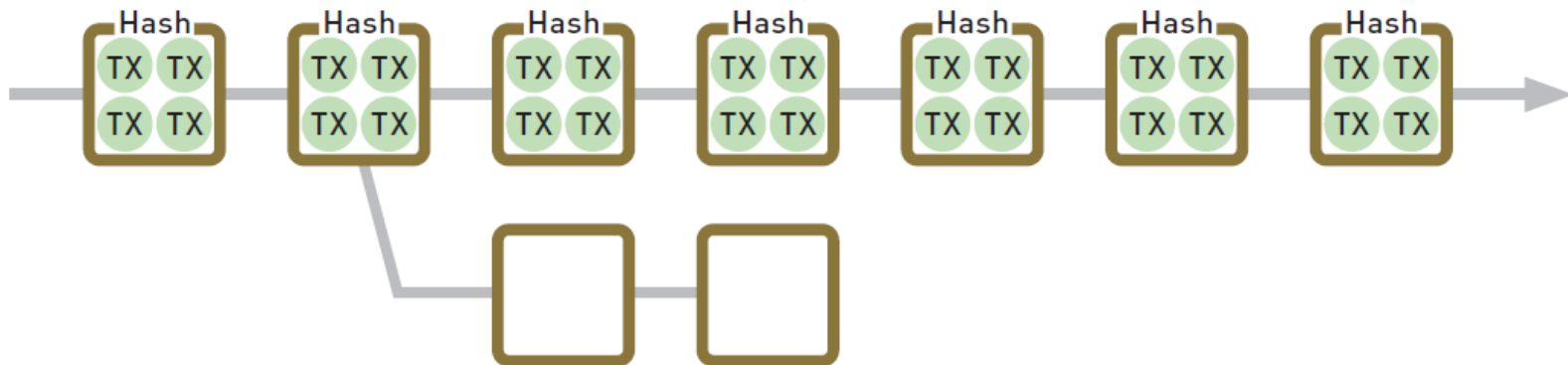

ビットコインは金融システムへの信頼が低下した時に誕生した

2008年9月：リーマンショック

銀行に依存した
金融システムが不安定化

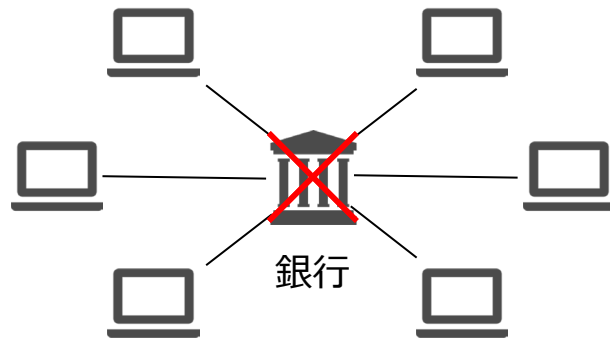

2008年10月：ビットコイン発表

個人で自由に取引できる
金融システムが誕生

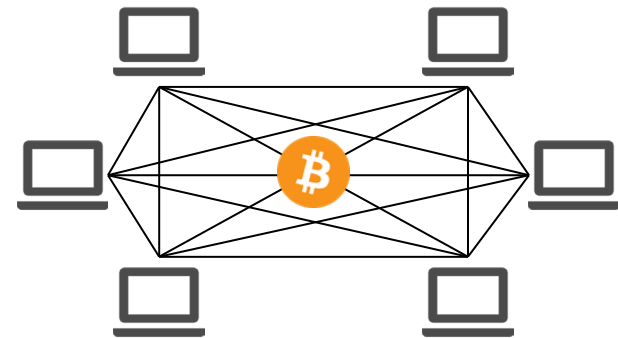

ビットコインの通貨的な特徴

	ビットコイン	日本円
取引	個人間	銀行
管理	参加者同士	銀行
検証	マイナー	銀行
発行	プログラム	日本銀行

ビットコインの発行ルール

- 約10分間隔でブロックが承認され、新しい通貨が発行される
- 発行間隔を一定に維持するため、マイニングの難易度を定期的に自動調整する（約2週間ごと）
- 新規発行量を約4年ごとに半減する（**半減期**）
- 総発行量は2100万枚

ビットコインの値動き

約10年間で1千万倍に

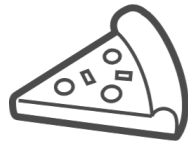

2枚のピザ = 10000BTC

数千円

2010年5月22日

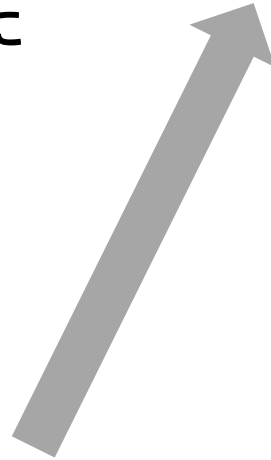

数百億円

現在 (2024年)

ビットコインはなぜ買われるのか

- 暗号資産市場の発展そのもの（リスク資産）
- インフレや景気後退のヘッジ手段（デジタルゴールド）
- 金融インフラの代替
- 自国通貨の代替

ビットコイン相場展望

BTCは現物ETF承認後に下落するも底堅い

BTC/JPYと米国10年債金利の推移



出所：Tradingview 2024/01/30時点

BTCの懸念材料：米国利下げ観測が後退

米国主要経済指標の推移

	11月	12月	1月
雇用統計 NFP・前月比	19.9万人 (予想+1.6)	21.6万人 (予想+4.8)	35.3万人 (予想+17.3)
失業率	3.7% (予想-0.2)	3.7% (予想-0.1)	3.7% (予想-0.1)
CPI 前年比	3.1% (予想±0.0)	3.4% (予想+0.2)	- (2/13公表)
コアCPI 前年比	4.0% (予想±0.0)	3.9% (予想+0.1)	- (2/13公表)

出所：公表値よりマネックス証券が作成

BTC現物ETFは銀に次ぐコモディティETFへ

銘柄	シンボル	運用残高	経費率	カストディ
Grayscale Bitcoin Trust	GBTC	約200億ドル	1.50%	Coinbase
iShares Bitcoin Trust	IBIT	約20億ドル	0.12% (0.25%)	Coinbase
Fidelity Wise Origin Bitcoin Fund	FBTC	約17億ドル	0% (0.25%)	Fidelity
ARK 21Shares Bitcoin ETF Ben of Int	ARKB	約5億ドル	0% (0.21%)	Coinbase
Bitwise Bitcoin ETF Trust	BITB	約5億ドル	0% (0.20%)	Coinbase
Invesco Galaxy Bitcoin ETF	BTCO	約3億ドル	0% (0.25%)	Coinbase
VanEck Bitcoin Trust	HODL	約1億ドル	0.25%	Gemini
Valkyrie Bitcoin Fund	BRRR	約1億ドル	0% (0.25%)	Coinbase
Franklin Bitcoin ETF	EZBC	約5000万ドル	0% (0.19%)	Coinbase
Wisdom Tree Bitcoin Fund	BTCW	約800万ドル	0% (0.30%)	Coinbase

出所：[VettaFi](#)よりマネックス証券が作成 2024/01/30時点

暗号資産ETF関連の新しい動き

- 米国ではビットコイン以外の現物ETFへの期待が高まるも、イーサリアム関連はSECによる審査が延期
- NASDAQとCboeがビットコインETFのオプション取引をSECに申請した
- 香港で中華系ファンドHarvestがビットコイン現物ETFをSFCに申請した

現状、日本で暗号資産ETFを取扱うのは難しい

- 暗号資産は投信法上の「特定資産」に含まれていないため、国内でETFを組成、販売することはできない
- 同様に外国籍の暗号資産ETFについても現行法上は外国投資信託には該当しないものと考えられる
- 暗号資産は総合課税、ETFは申告分離課税となっているため、税制の整合性を議論する必要がある

BTCの半減期アノマリーは継続する？

	半減期	BTC最高値	上昇率	BTC底値	下落率	事件
第1回	約12ドル (2012/11)	1,134ドル (2013/12/4)	約9,300%	172ドル (2015/01/14)	85%	Mt.Gox (2014)
第2回	約650ドル (2016/7)	19,588ドル (2017/12/16)	約2,900%	3,237ドル (2018/12/15)	83%	コインチェック (2018)
第3回	約9,000ドル (2020/5)	67,589ドル (2021/11/8)	約650%	15,798ドル (2022/11/21)	77%	テラ&FTX (2022)
第4回	約50,000ドル (2024/5)	約100,000ドル (2025?)	約200%	約25,000ドル (2026?)	75%	(2026?)

出所：Glassnodeよりマネックス証券作成

機関投資家が暗号資産市場へ本格参入する



機関投資家

デジタル資産
(直接投資)

既存金融
(間接投資)

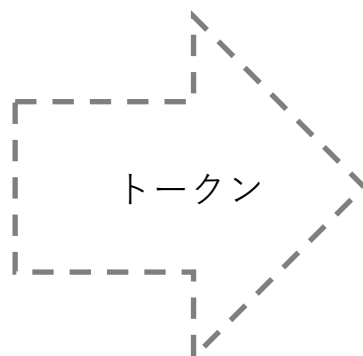

- 投資信託
- **ETF**
- ファンド
- VC

法定通貨

株式・債券

不動産

コモディティ

ビットコイン

アルトコイン

関連株

BTCは年末にかけて強い値動きになると予想



出所：Tradingview 2024/01/30時点

MCBクリプト格付け（2024年1月）

MCBクリプト格付け
マーケットパフォーマンス
2024/01/10
Monex Crypto Bank

順位	通貨名	Ticker	総合評価	流動性リスク	投機リスク	集中リスク	前回順位	得点変動	得点上昇率
1	Bitcoin	BTC	857	840	860	900	1	0	0.0%
2	Solana	SOL	698	780	530	900	4	+69	+11.0%
3	Ethereum	ETH	665	680	710	500	2	0	0.0%
4	Litecoin	LTC	627	640	510	900	3	-8	-1.3%
5	Chainlink	LINK	611	600	590	700	5	0	0.0%
6	Cardano	ADA	586	520	560	850	7	+16	+2.8%
7	Avalanche	AVAX	583	560	490	900	9	+51	+9.6%
8	XRP	XRP	574	680	350	850	6	0	0.0%
9	Polkadot	DOT	550	520	490	800	8	+8	+1.5%
10	BNB	BNB	546	540	700	150	12	+32	+6.2%
11	dogecoin	DOGE	531	560	510	500	11	+16	+3.1%
12	Optimism	OP	525	480	640	350	22	+86	+19.6%
13	Bitcoin Cash	BCH	514	520	380	850	12	0	0.0%
14	TRON	TRX	509	440	590	500	10	-8	-1.5%
15	Cosmos Hub	ATOM	505	400	530	750	15	+1	+0.2%
16	Ethereum Classic	ETC	497	440	540	550	16	+16	+3.3%
17	Injective	INJ	483	400	720	100	32	+90	+22.9%
18	Maker	MKR	482	320	600	650	21	+33	+7.2%
19	Pepe	PEPE	478	400	520	600	14	-34	-6.6%
20	Render	RNDR	474	400	510	600	18	0	0.0%



※時価総額順位は対象銘柄内のランキング

※二次元コード：MCBクリプト格付けページにリンクします

WEB3関連のメルマガを配信中

WEB3メルマガ
by Monex Crypto Bank

購読する

マネックスクリプトバンクの リサーチチームがお届けする WEB3メルマガ

WEB3関連の事業を検討している方へ
毎週月曜日に
情報収集やビジネスインサイトに
役立つコンテンツをお届けします
[サンプルはこちら](#)

購読する

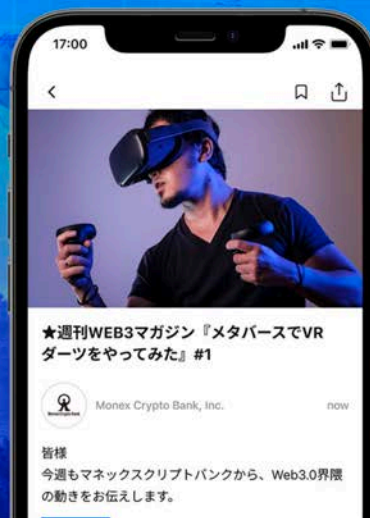

※二次元コード：マネックスクリプトバンク株式会社のコーポレートサイトにリンクします

マネックス証券からお取引に関するご留意事項

暗号資産関連店頭デリバティブ取引（暗号資産CFD）に関する重要事項

<リスク>

■暗号資産に関するリスク

暗号資産は法定通貨（本邦通貨又は外国通貨）ではなく、特定の者によりその価値を保証されているものではありません。暗号資産は、代価の弁済を受ける者の同意がある場合に限り代価の弁済に使用することができます。

■取引に関するリスク

暗号資産CFDでは、暗号資産の価格変動によって、元本損失が生じることがあります。また、取引金額が預託すべき証拠金の額に比して大きい場合、取引対象である暗号資産の価格変動により、その損失の額が証拠金の額を上回る（元本超過損）ことがあります。損失が一定比率以上になった場合に自動的に反対売買により決済されるロスカットルールが設けられておりますが、相場の急激な変動により、元本超過損が生じることがあります。加えて、相場の急激な変動により、意図した取引ができない可能性があります。

<手数料等> 暗号資産CFDでは、取引手数料はかかりませんが、ロールオーバー時に保有している建玉ごとに毎営業日レバレッジ手数料がかかります。レバレッジ手数料は当社が営業日単位で指定する料率が適用されます。なお、その料率は、相場状況によって日々変動するため、固定値として事前にお示しすることができません。また、レバレッジ手数料は消費税等の課税対象です。日々のレバレッジ手数料の詳細は取引ツール内及び当社ホームページよりご確認ください。

当社は、取扱い銘柄ごとにオファー価格（ASK）とビッド価格（BID）を同時に提示します。オファー価格とビッド価格には差額（スプレッド）があり、オファー価格はビッド価格よりも高くなっています。流動性の低下、相場の急激な変動により、スプレッドの幅は拡大することがあります。

<証拠金> 暗号資産CFDでは、取引額に対して一定の証拠金率（50%）以上で当社が定める金額の証拠金（必要証拠金）が必要となります。ただし、相場の急激な変動等の事由が発生した場合には当社判断により変更することがあります。

<その他> お取引の際は、当社ウェブサイト掲載の「契約締結前交付書面」「リスク・手数料などの重要事項に関する説明」を必ずお読みください。

当社は、暗号資産交換業者ではなく、暗号資産取引を提供していません。

マネックス証券からお取引に関するご留意事項

本セミナーでは、セミナーでご紹介する商品等の勧誘を行うことがあります。

マネックス証券株式会社および説明者は、セミナーおよび関連資料等の内容につき、その正確性や完全性について意見を表明し、保証するものではありません。情報、予想および判断は有価証券の購入、売却、デリバティブ取引、その他の取引を推奨し、勧誘するものではありません。過去の実績や予想・意見は、将来の結果を保証するものではありません。

提供する情報等は作成時または提供時現在のものであり、今後予告なしに変更・削除されることがございます。当社および説明者はセミナーおよび関連資料等の内容に依拠してお客様が取った行動の結果に対し責任を負うものではありません。

銘柄の選択、売買価格などの投資にかかる最終決定は、お客様ご自身の判断と責任でなさるようお願いいたします。なお、セミナーおよび関連資料等は当社および情報提供元の事前の書面による了解なしに複製・配布することはできません。記載内容に関するご質問・ご照会等にはお応え致しかねますので、あらかじめご容赦ください。

【マネックス証券株式会社】金融商品取引業者 関東財務局長（金商）第 165 号

加入協会：日本証券業協会、一般社団法人 第二種金融商品取引業協会、一般社団法人 金融先物取引業協会、一般社団法人 日本暗号資産取引業協会、一般社団法人 日本投資顧問業協会



マネユニ・アカデミー

「米国株コース」
「暗号資産コース」
「FXコース」
「日本株コース」



マネユニ・アカデミーとは

いま、人生100年時代といわれ、老後の資産形成の重要性が注目されています。

マネックス・ユニバーシティは、預貯金だけでなく、

投資も取り入れた資産運用が必要だと考えています。

そのためには、まず投資について学ぶことが重要です。

そこでマネユニ・アカデミーでは、ご自身のご都合の良い時間・場所で
学習いただける、教科書と動画を組み合わせた学習コースを用意いたしました。

今こそ、投資を学びましょう。



マネユニ・アカデミー

「米国株コース」



講座内容

【1時間目】 そもそも株式ってなに？

【2時間目】 米国株は、なぜ強い？

【3時間目】 米国の経済指標を知ろう

【4時間目】 米国会社四季報を使いこなそう

【5時間目】 財務三表で業績を確認しよう

【6時間目】 貸借対照表の見方

【7時間目】 損益計算書とキャッシュフローの見方

【8時間目】 チャート分析の基本を覚えよう～PART1～

【9時間目】 チャート分析の基本を覚えよう～PART2～

【10時間目】 テクニカル分析で売買のタイミングを計ろう

【11時間目】 相場サイクルの見分け方

【12時間目】 メンタルの管理方法

【13時間目】 活用できる制度、取引手法をおさえよう

【14時間目】 スクリーニング機能を利用した銘柄選び

【15時間目】 米国株の主要セクターと代表的な銘柄を知ろう



講師紹介



岡元 兵八郎

マネックス証券 チーフ・外国株コンサルタント
兼 マネックス・ユニバーシティ シニアフェロー



戸松 信博

グローバルリンクアドバイザーズ株式会社
取締役社長



本講座をお申込みの方にもれなくプレゼント



マネックス・ユニバーシティ シニアフェロー、
岡元兵八郎著。

「なぜいま米国株が注目されるのか？」 「知っ
ておきたい個別銘柄は？」等を分かりやすく解
説しています。



卒業テストを終了した方には、 米国会社四季報と修了証をプレゼント



※米国会社四季報は、発送時点で最新のものをお届けします。



サービス概要

- ✓ **受講料** 75,000円（税込：82,500円）
- ✓ **各講義時間** 約1時間
- ✓ **サービス内容** テキスト15冊
オンデマンド動画15回分
- ✓ **問い合わせ対応** メール対応何度でも可

※教科書は、お申込みから1週間を目途に、ご入力いただいた住所へ発送いたします。
※動画は本講座お申込み後から申込み完了メールが届き次第すぐにご覧いただけます。



マネユニ・アカデミー

「暗号資産コース」



講座内容

- 【1時間目】 暗号資産とは何か
- 【2時間目】 暗号資産の投資環境
- 【3時間目】 暗号資産投資の基本
- 【4時間目】 暗号資産投資のポイント
- 【5時間目】 暗号資産の最近の動向



講師紹介



松嶋 真倫

マネックス証券 マネックス・ユニバーシティ
暗号資産アナリスト



本講座をお申込みの方にもれなくプレゼント

翌月の中旬頃に2,000円相当（注1）のビットコインをプレゼントします。
お渡しするビットコインはスマートフォンアプリの「Cheese」で
お受け取りいただけます。

2,000円相当の
ビットコイン！！

ビットコインがもらえるニュースアプリ「Cheese」とは？

Cheeseはマネックスクリプトバンク株式会社が提供する、ビットコインがもらえるニュースアプリです。（注2）

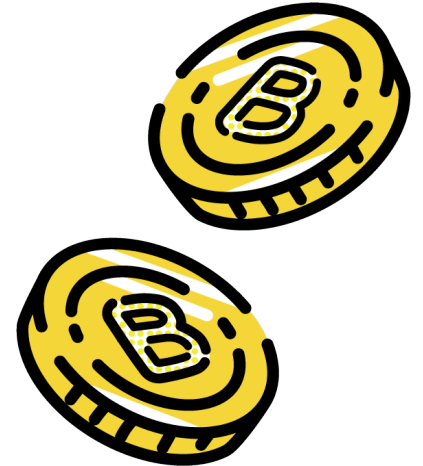



特典動画

【本講座申込者特典動画】

マネックス証券 マネックス・ユニバーシティ暗号資産アナリスト 松嶋 真倫が、毎回暗号資産業界のスペシャリストを迎え、今後の暗号資産市場について語ります。

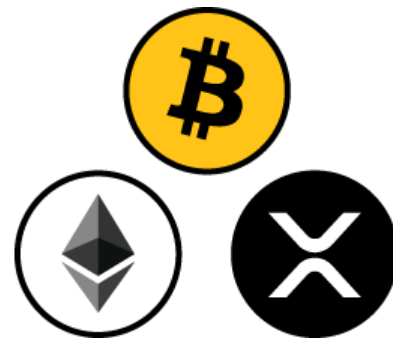



サービス概要

✓ 受講料

現在割引価格で提供中！
クーポンコード「**BTC202401**」
19,800円（税込）

✓ 各講義時間

約 1 時間

✓ サービス内容

テキスト5冊

オンデマンド動画5回分

✓ 問い合わせ対応

メール対応何度でも可

※教科書は、お申込みから1週間を目途に、ご入力いただいた住所へ発送いたします。
※動画は本講座お申込み後から申込み完了メールが届き次第すぐにご覧いただけます。



マネユニ・アカデミー

「FXコース」



講座内容

【1時間目】 外国為替市場総論

【2時間目】 FXの基本

【3時間目】 ファンダメンタルズ分析の手法

【4時間目】 テクニカル分析の手法

【5時間目】 実際のトレードとリスクコントロール



吉田 恒

マネックス証券 チーフ・FXコンサルタント
兼マネックス・ユニバーシティ FX学長



馬淵 磨理子 氏

経済アナリスト／シニアアナリスト



松崎 美子 氏

元外銀ディーラー、セールス



陳 満咲杜 氏

テクニカル・アナリスト



川合 美智子 氏

元株式会社ワカバヤシ エフエックス アソシエイツ
代表取締役兼外国為替ストラテジスト



本講座をお申込みの方にもれなくプレゼント



書籍「そうだったのか! FX大相場の真実」

マネックス・ユニバーシティ FX学長 吉田恒の著書。

書籍内容

第1章 トランプ・ラリーの真実

第2章 アベノミクス円安の真実

第3章 番外編（その1）ユーロを守った男

第4章 リーマン・ショックの真実

第5章 番外編（その2）円高阻止をめぐる名勝負

第6章 ITバブル崩壊の真実

最終章 コロナ相場の真実



特典動画

本講座申込者特典動画



「主要通貨の中期予想」

マネックス・ユニバーシティ FX学長 吉田恒が、円、米ドル、ユーロの主要通貨の他、英ポンド、豪ドル、新興国通貨など旬な通貨の中期予想を動画で解説します。（定期更新）

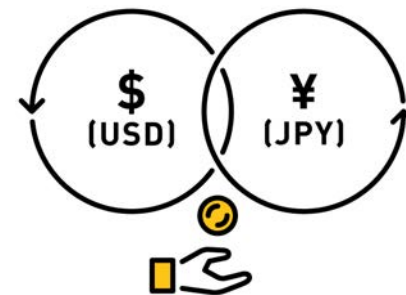



サービス概要

- ✓ **受講料** 25,000円（税込：27,500円）
- ✓ **各講義時間** 約1時間
- ✓ **サービス内容** テキスト5冊
オンデマンド動画5回分
- ✓ **問い合わせ対応** メール対応何度でも可

※教科書と書籍「そうだったのか! FX大相場の真実」は、お申込みから1週間を目途に、ご入力いただいた住所へ発送いたします。

※動画は本講座お申込み後から申込み完了メールが届き次第すぐにご覧いただけます。



マネユニ・アカデミー

「日本株コース」



講座内容

- 【1時間目】 株式投資ってなに？
- 【2時間目】 取引の仕組みを知ろう
- 【3時間目】 『会社四季報』と決算チェック
- 【4時間目】 財務三表で業績を確認しよう（基本）
- 【5時間目】 財務三表で業績を確認しよう
(損益計算書、貸借対照表、キャッシュフロー計算書の見方)
- 【6時間目】 チャートの基本と使い方
- 【7時間目】 テクニカル分析（テクニカル指標の基本と使い方）
- 【8時間目】 銘柄選び（銘柄分析とスクリーニングほか）
- 【9時間目】 売買タイミングの考え方
- 【10時間目】 リスク管理と投資メンタルを鍛えよう



講師紹介



広木 隆

マネックス証券 専門役員
チーフ・ストラテジスト



益嶋 裕

マネックス証券 マーケット部長



福永 博之

株式会社インベストラスト 代表取締役



本講座をお申込みの方にもれなくプレゼント



優待本「知って得する株主優待2024年版」

「株主優待」実施企業約1,450社の情報を、見やすく、わかりやすく紹介。投資の入門書として多数の個人投資家の支持を得ています。優待企業レポートページは、写真やイラストを使ったカラー誌面が大好評。読者アンケートによる「優待ランキング」、キャラクター・優待家族が登場する「新NISA企画」、人気投資家の「桐谷さん企画」、豪華賞品が当たる「プレゼント」もあります。Webサイトとの連動で優待銘柄の最新情報もチェックできます。

目次

1. 巻頭特集：優待家族と楽しむ 新NISAで株主優待
2. 第19回 読者が選ぶ株主優待人気ランキング
3. 優待企業レポート（70社掲載予定）
4. 人気投資家・桐谷さん企画
5. お役立ち 株主優待カレンダー ほか



サービス概要

✓ 受講料

現在割引価格で提供中！
クーポンコード「**JP202402**」
38,500円（税込）

✓ 各講義時間

約 1 時間

✓ サービス内容

テキスト10冊

オンデマンド動画10回分

✓ 問い合わせ対応

メール対応何度でも可

※教科書と書籍『知って得する株主優待』2024年版は、お申込みから1週間を目途に、ご入力いただいた住所へ発送いたします。

※動画は本講座お申込み後から申込み完了メールが届き次第すぐにご覧いただけます。



マネユニ・アカデミー

「米国株コース」



「日本株コース」

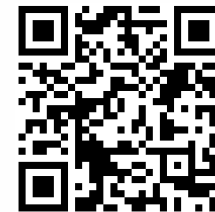

「FXコース」



「暗号資産コース」



マネックス証券株式会社

金融商品取引業者 関東財務局長（金商）第165号

加入協会：日本証券業協会、一般社団法人 第二種金融商品取引業協会、一般社団法人 金融先物取引業協会、
一般社団法人 日本暗号資産取引業協会、一般社団法人 日本投資顧問業協会